

**CUTTING INSTRUCTIONS
POCKET DOOR FRAME HEADER**

2/6"(762mm) and 3/0"(914mm) Pocket door frames are marked for cutting to shorter standard door widths.

- 1** Remove Adjustable End Bracket.
Remueva el soporte ajustable del extremo.
Démontez le crochet d'extrémité ajustable.
- 2** At desired door size marking, cut wood header only.
En la marca que corresponde al tamaño deseado de la puerta, corte solamente la madera de la cabecera.
A la marque correspondant à la dimension de porte désirée, découpez seulement le guide en bois.
- 3** Turn header over and cut track 1 3/8" (35mm) shorter than header.
Voltee la cabecera y corte el riel 35mm mas corto que la cabecera.
Retournez le guide et coupez la glissière 35mm plus court que le guide.
- 4** Replace Adjustable End Bracket on new cut end of header.
Reemplace el Soporte Ajustable del Extremo en el nuevo extremo de la cabecera recién cortado.
Remontez le crochet d'extrémité ajustable sur la nouvelle extrémité coupée du guide.
- 5** Turn Header on side and cut Header Trim Board ONLY at proper mark. Remove cut off end and discard.
Voltee la cabecera en un costado y corte solamente la Tabla del Contramarco del Encabezador donde esta la marca apropiada. Remueva el extremo que se corta y bótelo.
Retournez le guide de coté et découpez SEULEMENT la baguette du guide à la marque désirée. Enlevez et jetez l'extrémité coupée.
- 6** Turn Header and cut other side.
Voltee la cabecera y corte el otro costado.
Retournez le guide et découpez l'autre coté.

Cutting header for other than standard door width: Measure door width and multiply by 2. Add 1"(25mm). Mark header and cut (Step #2). Cut track (Step #3). Measure door width. Add 1"(25mm). Mark Header Trim board and cut (Step #5 & #6).

**INSTRUCCIONES DE CORTE
CABECERA DEL MARCO PARA PUERTAS
CORREDIZAS**

Los marcos de las Puertas Corredizas de 762mm y 914 mm estan marcados para ser cortados a anchuras menores la cuales corresponden a puertas estandares.

**INSTRUCTIONS DE COUPE
LINTEAU POUR PORTE ESCAMOTABLE**

Les cadres de porte de 762mm et 914mm sont marqués pour être coupés à des largeurs de portes standard plus courtes.

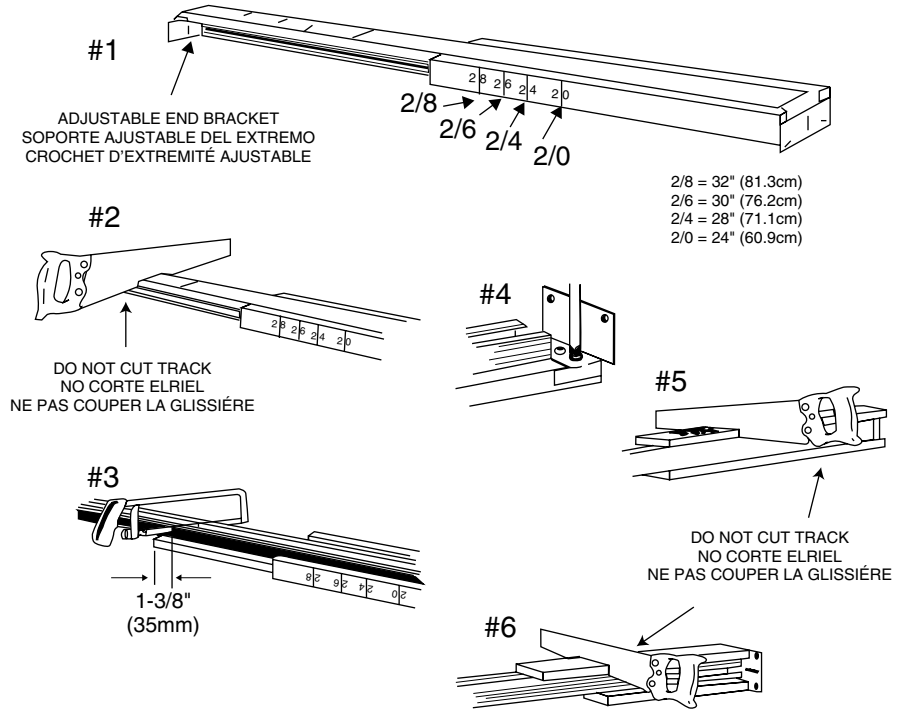

Para cortar la cabecera para puertas que no sean de un ancho estandar: Mida el ancho de la puerta y multiplíquelo por 2. Súmele 25mm. Marque la cabecera y córtelo (Paso #2). Corte el riel (Paso #3). Mida el ancho de la puerta. Súmele 25mm. Marque la guía de la tabla del contramarco de la cabecera y córtelo (Pasos #5 & #6).

Découpage de la porte à une dimension non standard: Mesurez la largeur de la porte et multipliez par 2. Ajoutez 25mm. Marquez le guide et découpez (étape #2). Découpez la glissière (étape #3). Mesurez la largeur de la porte. Ajoutez 25mm. Marquez la baguette du guide et découpez (étapes #5 & #6).

ACCESSORIES

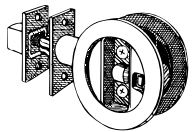

1521

PRIVACY LOCK
CERRADURA PRIVADA
SERRURE PRIVÉE

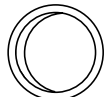

30

#30 PULL, CLENCH, JALE
AVAILABLE IN 3 FINISHES
DISPONIBLE EN 3 ACABADOS
DISPONIBLE EN 3 FINITIONS



150

EDGE PULL
TIRADOR DE BORDE
TIRETTE LATÉRALE



21

2 1/8"(54mm) DIA, PULL
TIRADOR DE DIA. DE 54mm
TIRETTE CIRCULAIRE DE 54mm

ACCESORIOS

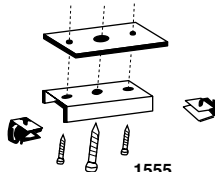

1555

CONVERGING DOOR KIT
CONJUNTO DE PIEZAS PARA PUERTA CONVERGENTE
ASSEMBLAGE CONVERGENT DE PORTE

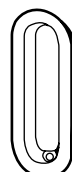

35

1 3/8"(35mm) x 3"(76mm) RECT, PULL
TIRADOR RECTANGULAR DE 35mm x 76mm
TIRETTE RECTANGULAIRE DE 35mm x 76mm

ACCESSOIRES



1510/1511 JAMB KIT
1510/1511 CONJUNTO DE PIEZAS DE LA JAMBA
1510/1511 ASSEMBLAGE DU MONTANT

Finger Joint and Clear Pine
Unión de Aletas y Pino Claro
Assemblage par encastrement et pin sans défauts

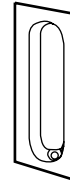

40

1 3/8"(35mm) x 3"(76mm) RECT, PULL
TIRADOR RECTANGULAR DE 35mm x 76mm
TIRETTE RECTANGULAIRE DE 35mm x 76mm

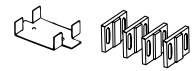

1575

1 3/4"(45mm) DOOR ADAPTOR
KIT
CONJUNTO DE PIEZAS PARA
ADAPTAR PUERTA DE 45mm
ASSEMBLAGE D'ADAPTEUR DE
PORTE DE 45mm