



# INSTRUCTIONS

For 1-1/8" (29mm) to 1-3/4" (45mm) thick doors, 9" (229mm) to 24" (610mm) wide, weighing up to 30 lbs. (13 kg) each.  
 Para puertas de 29mm ó 45mm de espesor, ancho de 229mm a 610mm que pesan hasta 13kg cada una.  
 Pour portes de 29mm à 45mm d'épaisseur et 229mm à 610mm de largeur pesant jusqu'à 13kg chacune.

www.johnsonhardware.com

## 1601 SERIES FOLDING DOOR HARDWARE

PREPARE OPENING CAREFULLY: MAKE SURE CORNERS ARE SQUARE, HEADER IS LEVEL AND JAMBS ARE STRAIGHT

PREPARE LAS PAERTURAS CON CUIDADO: ASEGURESE QUE LAS ESQUINAS ESTEN EN ESCUADRA, EL ENCABEZADOR ESTE NIVELADO Y LAS JAMBAS ESTEN ALINEADAS.

PREPAREZ L'OUVERTURE AVEC PRECAUTION: ASSUREZ VOUS QUE LES COINS SONT A ANGLE DROIT, QUE LE GUIDE EST A NIVEAU QUE LES MONTANTS SONT DROITS.

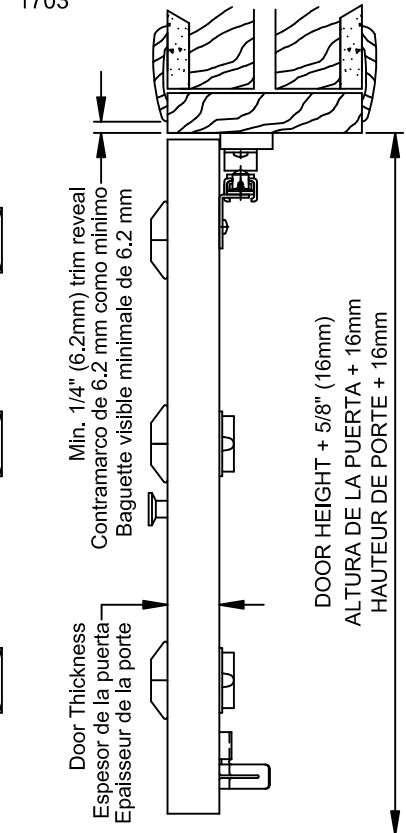
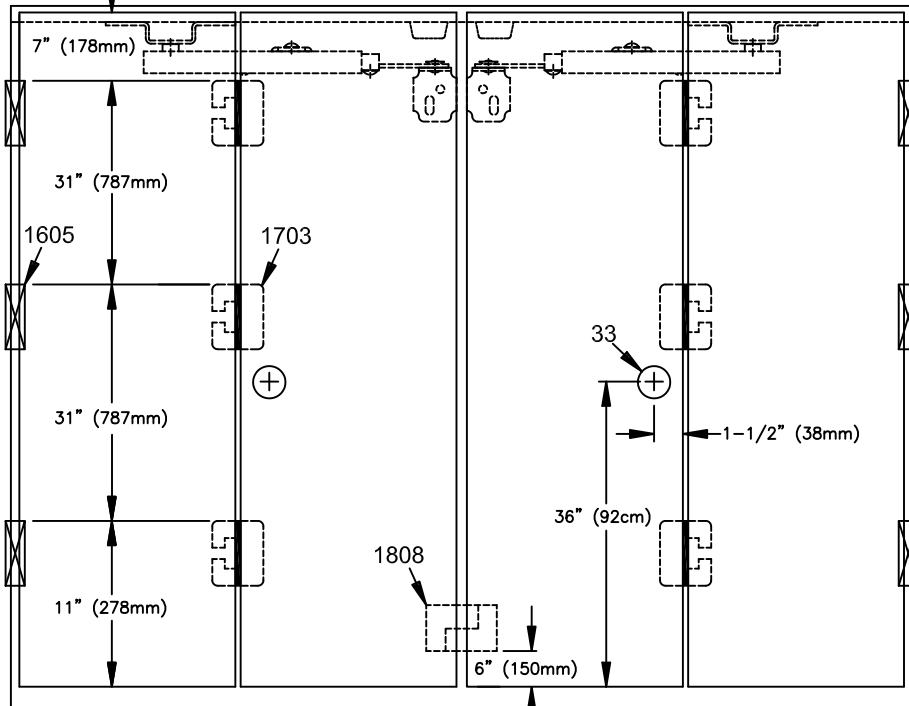
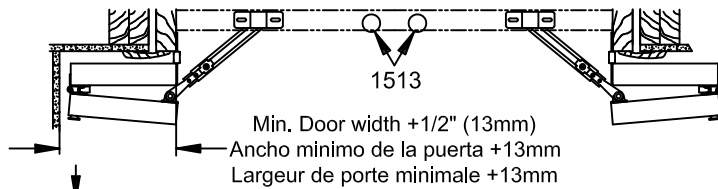
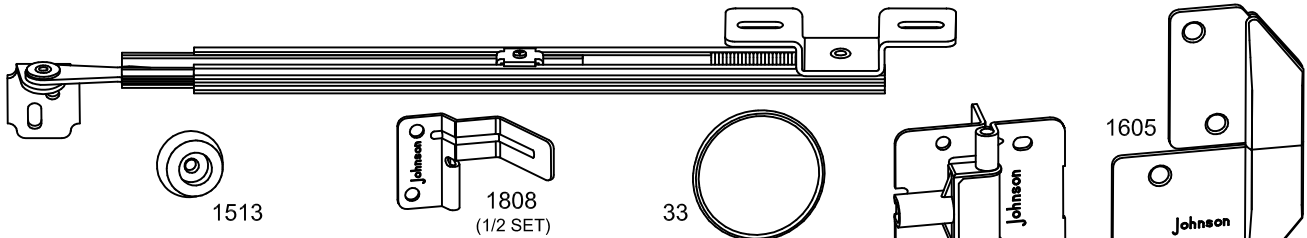
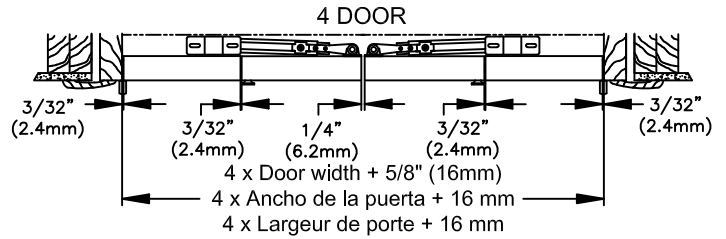
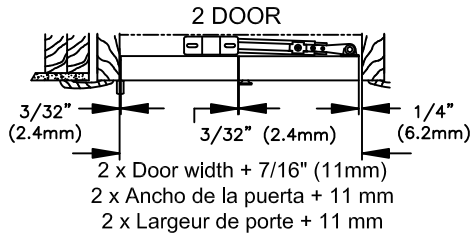

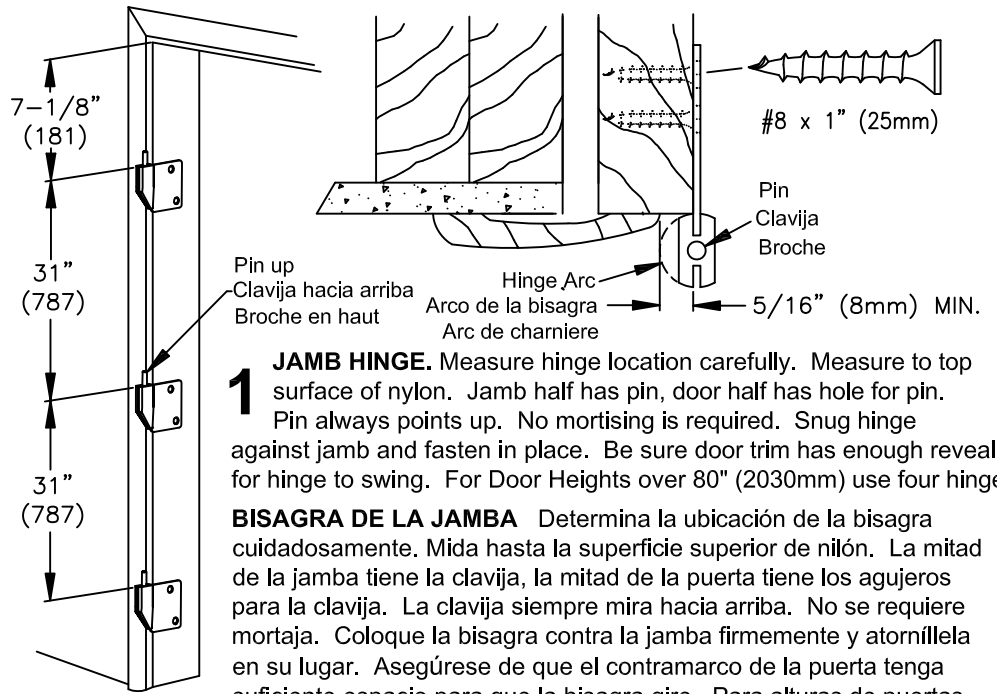
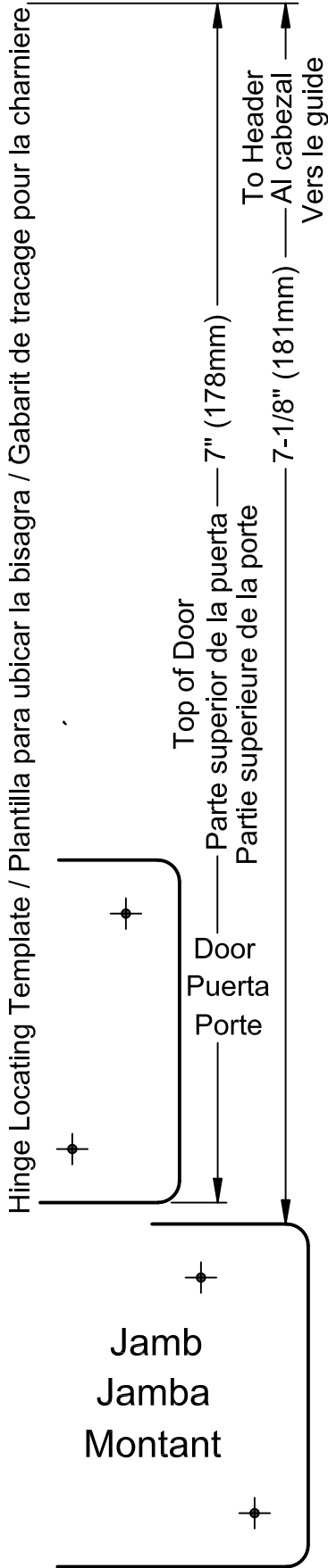

**1 JAMB HINGE.** Measure hinge location carefully. Measure to top surface of nylon. Jamb half has pin, door half has hole for pin. Pin always points up. No mortising is required. Snug hinge against jamb and fasten in place. Be sure door trim has enough reveal for hinge to swing. For Door Heights over 80" (2030mm) use four hinges.

**BISAGRA DE LA JAMBA** Determina la ubicación de la bisagra cuidadosamente. Mida hasta la superficie superior de nylon. La mitad de la jamba tiene la clavija, la mitad de la puerta tiene los agujeros para la clavija. La clavija siempre mira hacia arriba. No se requiere mortaja. Coloque la bisagra contra la jamba firmemente y atornillela en su lugar. Asegúrese de que el contramarco de la puerta tenga suficiente espacio para que la bisagra gire. Para alturas de puertas superiores a 2030mm. Use cuatro bisagras.

**CHARNIÈRE DU MONTANT.** Mesurez l'emplacement de la charnière avec précaution. Mesurez jusqu' à la surface supérieure en nylon. La moitié du montant a la broche, la moitié de la porte a un trou pour la broche. La broche est toujours orientée vers le haut. Aucun mortaisage nécessaire. Montez la charnière contre le montant et fixez sur place. Assurez vous que la baguette porte permet à la charnière d'être battante. Pour les portes hautes de plus de 2030mm, utilisez 4 charnières.

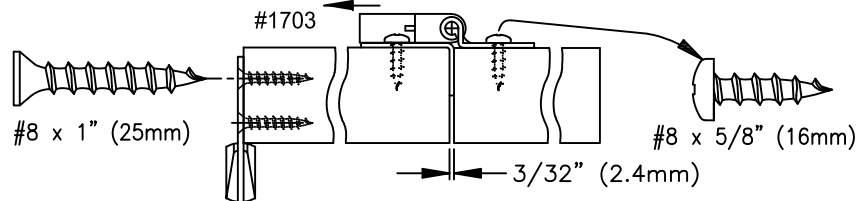
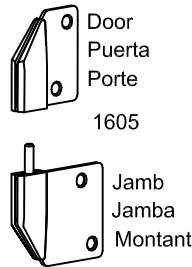

**2 DOOR HINGE.** Lay doors face down on flat surface. Align top edges. Insert 1703 Hinge fingers between doors. Fasten hinges to doors, nylon arm must point towards 1605 Hinge. Measure accurately for location of 1605 hinge. Hang doors by inserting pin of 1605 jamb hinge half into door hinge half.

**BISAGRA DE LA PUERTA** Coloque las puertas mirando hacia abajo sobre una superficie plana. Ponga los bordes superiores en línea. Inserte los dedos de la bisagra 1703 entre las puertas. Atornille las bisagra a las puertas, el brazo de nylon debe mirar hacia la bisagra 1605. Instale las puertas al insertar la ubicación de la bisagra 1605. Instale las puertas al insertar la clavija de la mitad de la bisagra de la jamba 1605 en la mitad de la bisagra de la puerta.

**CHARNIÈRES DE PORTE.** Déposez les portes face en dessous sur une surface plate. Aligner les côtés supérieurs. Insérer les doigts de charnière 1703 entre les portes. Fixez les charnières aux portes, le bras en nylon doit pointer vers la charnière 1605. Mesurez avec précision l'emplacement de la charnière 1605. Suspendre les portes en insérant la broche de la moitié du montant de la charnière 1605 dans la moitié de la porte.

Left hand fold shown,  
reverse for Right hand fold.  
Pliegue de la izquierda ilustrado,  
revertir para realizar el pliegue de la derecha.  
Le repli gauche illustré,  
renversez pour le côté droit.

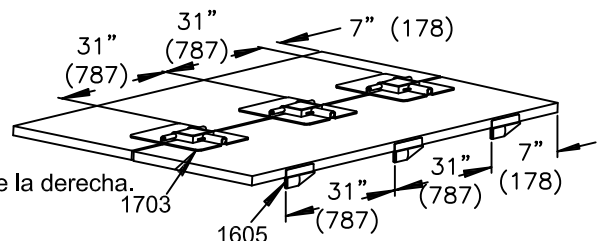

**3 HEAD STOP.** Take standard stop material and mount to header after doors are hung. Fasten 1513 Stop to head stop, slightly extending over the edge as shown.

**TOPE DEL CABEZAL.** Ponga el material del tope estándar e instálelo en el cabezal después de instalar las puertas. Atornille el tope 1513 al tope superior, extendiéndolo apenas sobre el borde como se indica.

**STOP TÊTE.** Utilisez un matériel standard pour le Stop et montez sur le guide après que les portes soient suspendues. Fixez le Stop 1513 au stop tête, dépassant légèrement le côté comme illustré.

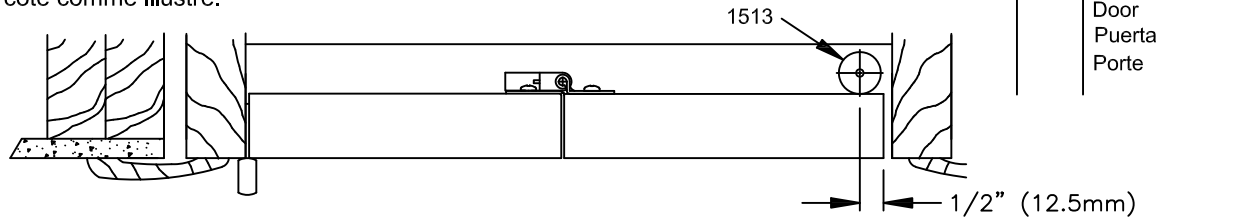

**4 ADJUST ARM ASSEMBLY.** Measure one door and adjust arm length to equal one door width minus 1/4" (6mm).

**AJUSTE DEL CONJUNTO DEL BRAZO.** Mida una puerta y ajuste la longitud del brazo para que sea igual al ancho de una puerta menos 6mm.

**AJUSTEZ L'ASSEMBLAGE DE BRAS.** Mesurez une porte et ajustez la longueur du bras pour être égale à la largeur de la porte moins 6mm.

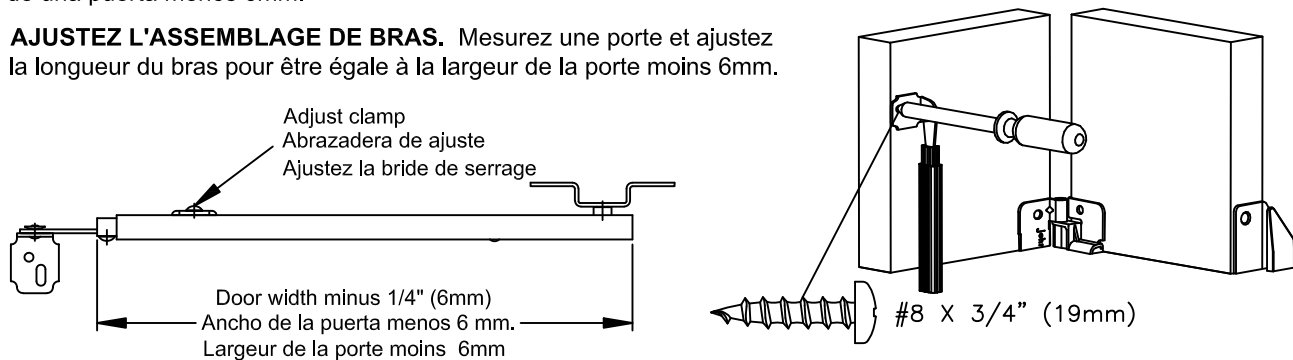

**5 FASTEN DOOR BRACKETS.** Use template below to mark location of screw holes on door. Fasten door bracket to door using slot only until final adjustments are made. Make sure screw is located in solid wood stile inside door. A minimum stile width of 7/8" (22mm) is required.

Bracket locating template  
Plantilla para ubicar el soporte  
Gabarit pour l'emplacement du crochet

**AJUSTE EL SOPORTE DE LA PUERTA.** Use la plantilla que se incluye a continuación para marcar la ubicación de los agujeros de los tornillos en la puerta. Ajuste el Soporte de la puerta a la puerta usando la ranura solamente hasta que se realicen los ajustes finales. Asegúrese de que el tornillo se encuentre con el montante de madera dura dentro de la puerta. Se requiere un montante de 22mm de ancho como mínimo.

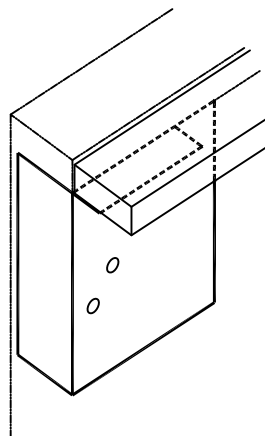

**FIXEZ LES CROCHETS DE LA PORTE.** Utilisez le gabarit de tracage ci-dessous pour marquer l'emplacement des trous de vis sur la porte. Fixez le crochet de porte à la porte en utilisant seulement la fente jusqu'à ce que les ajustements finaux sont faits. Assurez vous que la vis est localisée dans le bois solide du montante à l'interieur de la porte. Une larguer minimale de 22mm du montante est requise.

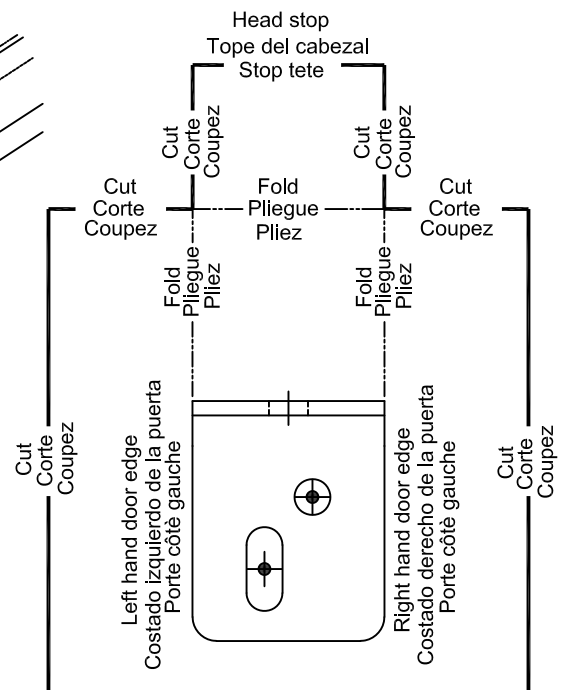

**6 ADJUST ARM ASSEMBLY.** Open doors fully as shown. Swing arm to head stop and mount bracket flush with front edge to stop. Tighten screws in door bracket using center of slots. Check for proper operation, adjust header bracket if needed. Door operating sequence is shown. Lock door bracket in position with screw in round hole (Step 5).

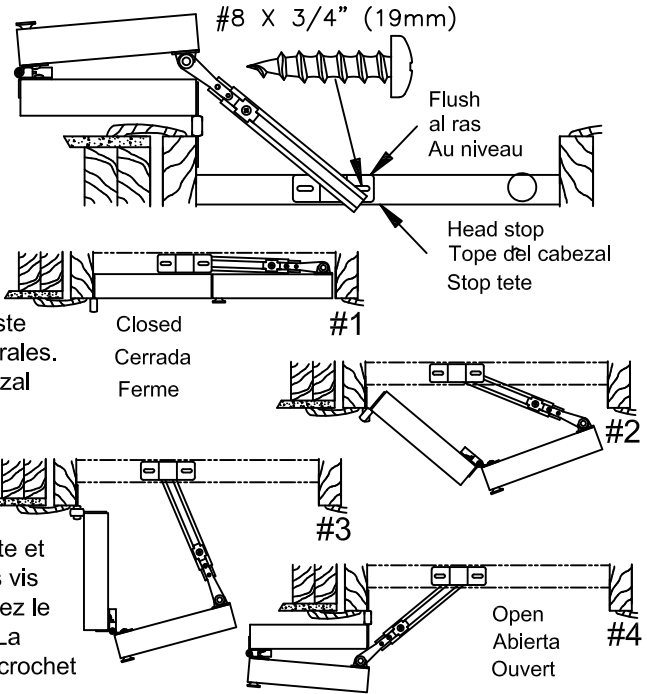

**AJUSTE DEL CONJUNTO DE BRAZOS.** Abra las puertas completamente como se indica. Ábrala hacia el tope superior y montar el soporte al ras con el borde delantero del tope. Ajuste los tornillos en el soporte de la puerta, usando las ranuras centrales. Verifique si la operación es correcta, ajuste el soporte del cabezal si fuera necesario. Se indica la secuencia de operación de la puerta. Trabe el soporte de la puerta en su lugar con el tornillo en el agujero redondo. (Paso 5)

**AJUSREZ L'ASSEMBLAGE DE BRAS.** Ouvrez les portes complètement comme indiqué. Articulez le bras vers le stop tête et montez le crochet au niveau du côté frontal du stop. Serrez les vis du crochet de la porte en utilisant les centres des fentes. Vérifiez le bon fonctionnement, ajustez le crochet du haut si nécessaire. La sequence de fonctionnement de la porte est illustrée. Fixez le crochet de porte en position avec le vis dans le trou rond. (Etape 5)

**7 ATTACH KNOB.** Drill 3/16" (5mm) hole, 36" (920mm) from bottom of door, 1-1/2" (38mm) from hinge edge of 2nd door as shown, or in a location to suit design of door.

**COLOCAR LA PERILLA.** Perfore un agujero de 5mm, 920mm desde la parte inferior de la puerta, 38mm. desde el borde de la bisagra de la 2da. puerta como se indica, o en un lugar que corresponda con el diseño de la puerta.

**ATTACHEZ LA POIGNÉE.** Creusez un trou de 5mm, 920mm à partir du bas de la porte, 38mm du bord de la charnière de la deuxième porte comme indiqué ou dans un emplacement convenable pour la conception de la porte.

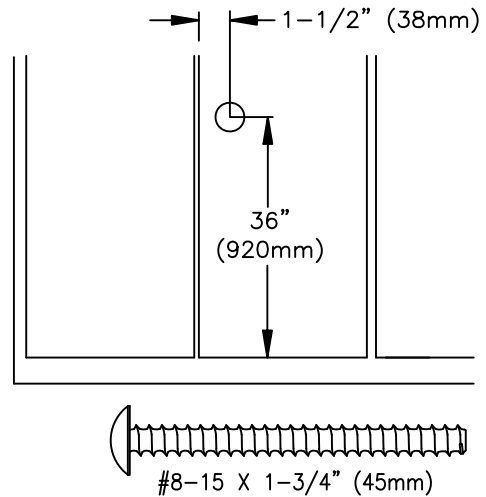

**8 ALIGNERS (4 DOORS ONLY)** are located on back side of lead doors, 6" (150mm) from bottom. (Note: under certain conditions, aligner may hit opposite door when closing. If this occurs bend arm of aligner until sufficient clearance is obtained.)

**LES ALINEADORES (4 PUERTAS SOLAMENTE)** se encuentran en la parte trasera de las puertas líderes, a 150mm. del borde inferior (Nota: En ciertas situaciones, el alineador puede chocar contra la puerta opuesta cuando se cierra. Si ocurre, doble el brazo del alineador hasta que logre suficiente espacio).

**LES GUIDES (4 PORTES SEULEMENT)** sont situés sur le côté arrière des portes en avant, 150mm du bas. (Note: Dans certains condition le guide peut toucher la porte opposée en fermant. Si cela se produit, pliez le bras de guide jusqu'à obtenir un jeu suffisant.)

